







- BOÎTE DE JONCTION EN ABS
- DEGRÉ DE PROTECTION IP67
- TEMPÉRATURE DE FONCTIONNEMENT: -20 °C +60 °C
- CONNEXION DES CAPTEURS DE PESAGE À 4/6 FILS

	DESCRIPTION	CODE
CARTE D'ÉGALISATION		
	<p>Connexion jusqu'à 4 capteurs de pesage.</p> <ul style="list-style-type: none"> ■ 4+1 presse étoupes en polyamide M16x1.5 - bouchons. ■ 4+1 raccords en PVC pour gaine. 	<p>CE41N CE41NR</p>
	<p>Connexion jusqu'à 8 capteurs de pesage. Dispositif de protection contre foudres et chocs électriques.</p> <ul style="list-style-type: none"> ■ 8+2 presse étoupes en polyamide M16x1.5 - bouchons. ■ 8+2 raccords en PVC pour gaine. 	<p>CE81PN CE81PNR</p>
CARTE DE JONCTION PARALLÈLE		
	<p>Connexion jusqu'à 4 capteurs de pesage.</p>	<p>CIP67N</p>
	<p>Connexion jusqu'à 4 capteurs de pesage.</p> <ul style="list-style-type: none"> ■ 4+1 presse étoupes en polyamide M16x1.5 - bouchons. ■ 4+1 raccords en PVC pour gaine. 	<p>C41N C41NR</p>

CERTIFICATIONS



Conforme aux normes de l'Union Douanière Eurasienne

DIMENSIONS (mm)

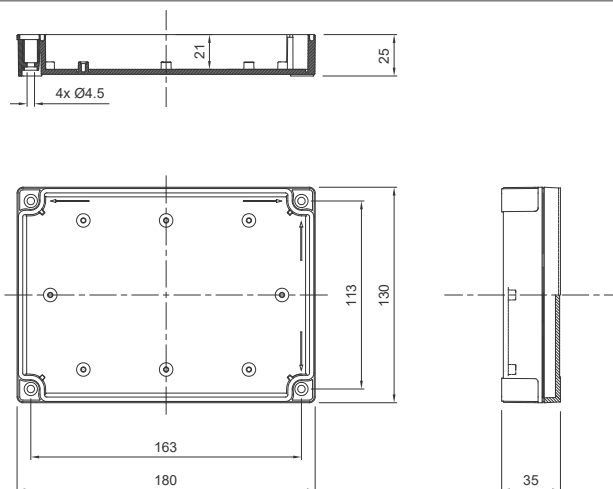

CONNEXIONS ÉLECTRIQUES

POUR CONNECTER À L'INSTRUMENT UTILISER:

- Connexion à 4 fils: câble blindé à 4 conducteurs section minimale 0.5 mm².
- Connexion à 6 fils: câble blindé à 6 conducteurs section minimale 0.2 mm².

CE41N - CE41NR

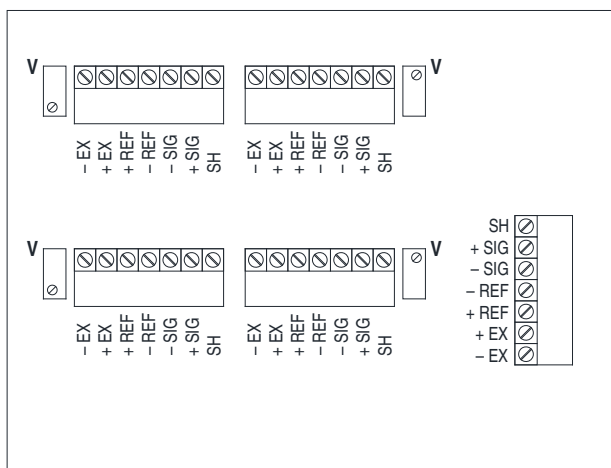

CONNEXION CAPTEURS À 6 FILS

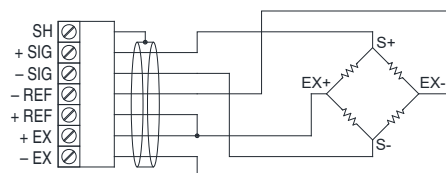

CONNEXION CAPTEURS À 4 FILS

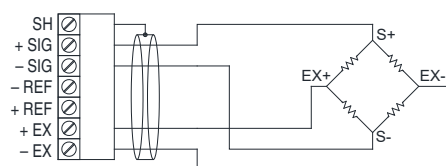

CABLE SORTIE À 4 FILS AVEC CAPTEUR À 4 FILS

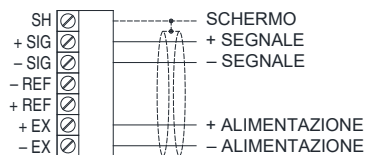

CABLE SORTIE À 6 FILS AVEC CAPTEUR À 6 FILS

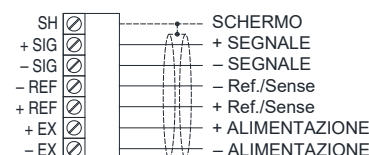

CABLE SORTIE À 6 FILS AVEC CAPTEUR À 4 FILS

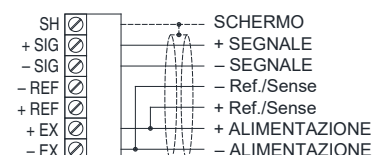

CONNEXIONS ÉLECTRIQUES

CE81PN - CE81PNR

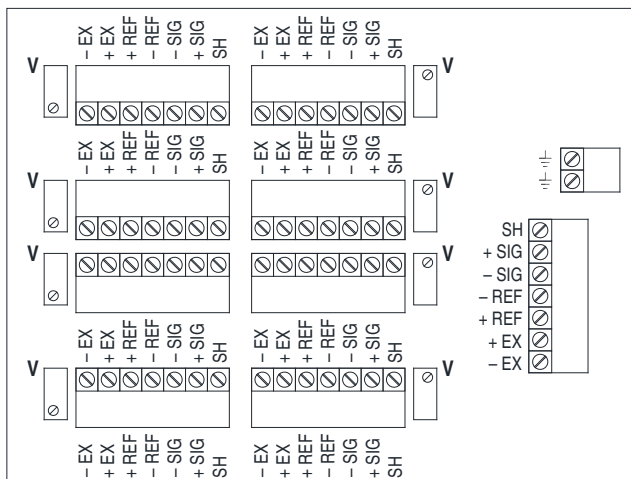

CONNEXION CAPTEURS À 6 FILS

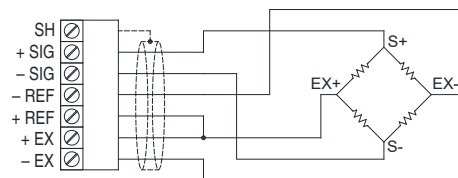

CONNEXION CAPTEURS À 4 FILS

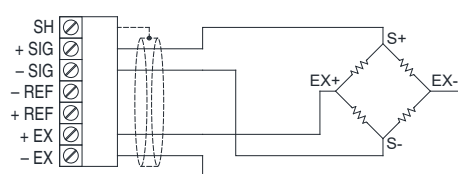

CABLE SORTIE À 4 FILS AVEC CAPTEUR À 4 FILS

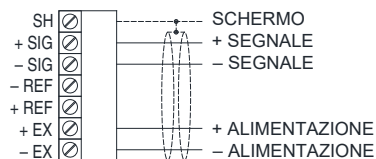

CABLE SORTIE À 6 FILS AVEC CAPTEUR À 6 FILS

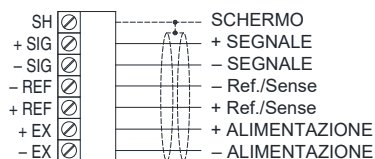

CABLE SORTIE À 6 FILS AVEC CAPTEUR À 4 FILS

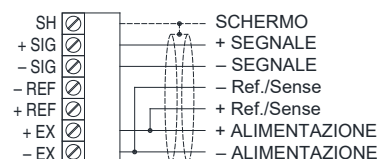

CONNEXIONS ÉLECTRIQUES

CIP67N - C41N - C41NR

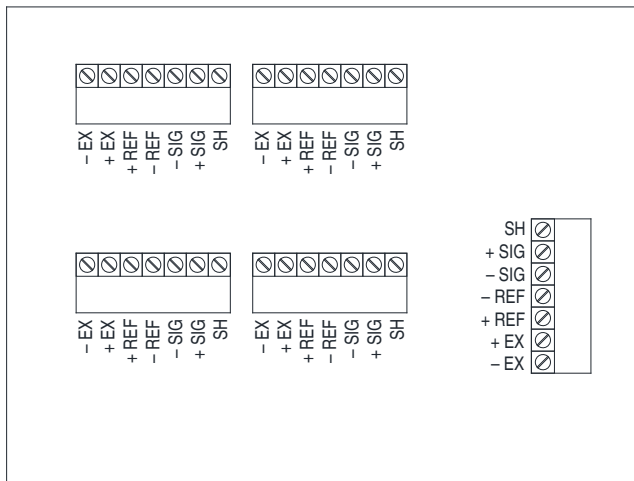

CONNEXION CAPTEURS À 6 FILS

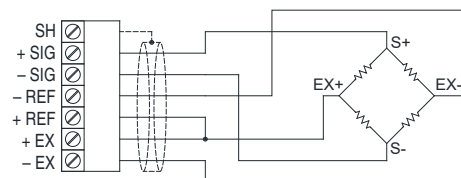

CONNEXION CAPTEURS À 4 FILS

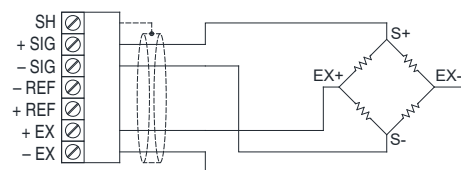

CABLE SORTIE À 4 FILS AVEC CAPTEUR À 4 FILS

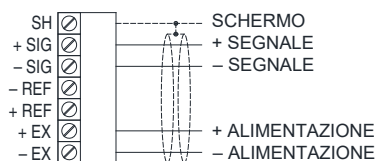

CABLE SORTIE À 6 FILS AVEC CAPTEUR À 6 FILS

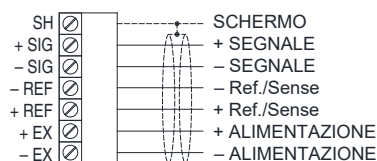

CABLE SORTIE À 6 FILS AVEC CAPTEUR À 4 FILS

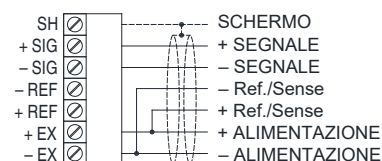

PROCEDURE D'ÉGALISATION

ATTENTION!

- Pour les capteurs de pesage avec une sensibilité de 2 mV/V, la différence entre les sensibilités ne doit pas être supérieure à 0.1 mV.
Pour les capteurs de pesage avec une sensibilité de 3 mV/V, la différence entre les sensibilités ne doit pas être supérieure à 0.15 mV.
- La carte est équipée d'un potentiomètre de 50 Ω pour chaque capteur de pesage.

PROCEDURE AVEC TESTEUR (échelle en mV et VDC):

Exemple avec 4 capteurs de pesage et un poids échantillon de 978 kg:

1. Vérifier que la valeur de tension mesurée sur le point d'essai V est de 0 mV ; éventuellement, régler les potentiomètres jusqu'à ce que on obtient la valeur correcte.
2. Placer le poids échantillon en correspondance de chaque capteur de pesage et noter chaque fois le poids indiqué sur l'écran.
Exemple: 1008 kg, 998 kg, 973 kg et 985 kg.
3. Mesurer la tension d'alimentation entre les bornes +EX et -EX. Exemple: 4.87 VDC.
4. Régler les potentiomètres relatifs aux valeurs de poids les plus élevées, en laissant inchangé celui relatif à la valeur la plus basse; la valeur en mV qui doit être mesurée sur les respectifs points d'essai est donnée par la formule suivante:
$$[(\text{valeur capteur à régler} - \text{valeur capteur la plus basse}) \div \text{valeur capteur la plus basse}] \times \text{valeur tension d'alimentation} \times 1000$$
$$[(1008 - 973) \div 973] \times 4.87 \times 1000 = 175 \text{ mV}$$
$$[(998 - 973) \div 973] \times 4.87 \times 1000 = 125 \text{ mV}$$
$$[(985 - 973) \div 973] \times 4.87 \times 1000 = 60 \text{ mV}$$
5. Régler les potentiomètres des trois capteurs de pesage jusqu'à obtenir respectivement les valeurs suivantes:
175 mV, 125 mV, 60 mV.
6. Placer le poids échantillon en correspondance de chaque capteur de pesage, maintenant l'écran doit indiquer la même valeur de poids.
7. Retirer le poids échantillon et réinitialiser la tare, puis placer le poids échantillon au centre et étalonner l'instrument (voir le manuel d'utilisation de l'instrument).

PROCEDURE SANS TESTEUR:

Exemple avec 4 capteurs de pesage et un poids échantillon de 978 kg:

1. Tourner la vis de tous les potentiomètres dans le sens antihoraire pour les amener à 0 Ω.
2. Placer le poids échantillon en correspondance du capteur de pesage CL1 et noter la valeur affichée à l'écran; répéter l'opération pour tous les capteurs de pesage.
Exemple: CL1 = 1008 kg CL2 = 998 kg
 CL3 = 973 kg CL4 = 985 kg
3. Régler les potentiomètres relatifs aux valeurs de poids les plus élevées (W1, W2, W4), en laissant inchangé celui relatif à la valeur la plus basse (W3).
4. Placer le poids échantillon en correspondance du capteur de pesage CL1; régler le potentiomètre W1 pour modifier la valeur affichée sur l'écran de 1008 kg à 973 kg.
5. Placer le poids échantillon en correspondance du capteur de pesage CL2; régler le potentiomètre W2 pour modifier la valeur affichée sur l'écran de 998 kg à 973 kg.
6. Placer le poids échantillon en correspondance du capteur de pesage CL4; régler le potentiomètre W4 pour modifier la valeur affichée sur l'écran de 985 kg à 973 kg.
7. Placer le poids échantillon en correspondance du capteur de pesage CL3 et notez la valeur affichée à l'écran, par exemple 966 kg.
8. Placer le poids échantillon en correspondance de CL1 et régler le potentiomètre W1 jusqu'à afficher 966 kg.
9. Placer le poids échantillon en correspondance de CL2 et régler le potentiomètre W2 jusqu'à afficher 966 kg.
10. Placer le poids échantillon en correspondance de CL4 et régler le potentiomètre W4 jusqu'à afficher 966 kg.
11. Placer le poids échantillon en correspondance de CL3 et noter la valeur affichée à l'écran, par exemple 962 kg.
12. Répéter la procédure plusieurs fois jusqu'à ce que l'écran affiche la même valeur de poids pour les quatre capteurs de pesage.
13. Retirer le poids échantillon et réinitialiser la tare, puis placer le poids échantillon au centre et étalonner l'instrument (voir le manuel d'utilisation de l'instrument).